

【特記】合成木材 Kankyo-wood II: 床板

物性: 木粉入り再生プラスチック (オレフィン系)	品質: 比重 1.25以上
色柄: ・DB色 ・BR色 ・LB色 ・GR色	吸水率 1%以下
・平滑面 ・凹凸面 ※26mmは平滑面のみ	曲げ強さ 20MPa以上
・無垢 ・中空	高分子系持続性帯電防止剤入り
厚み: ・25mm ・26mm ・30mm	滑り抵抗係数 C.S.R 0.55以上 (平滑面)
	保険: 賠償責任保険加入品

【仕様】低床仕様1 (床高100~150)

支持脚固定方法: (接着剤又はビス固定) ・エポキシ樹脂系アンカー固定
幕板取付: ・なし (・あり) (床板勝ち 幕板勝ち)

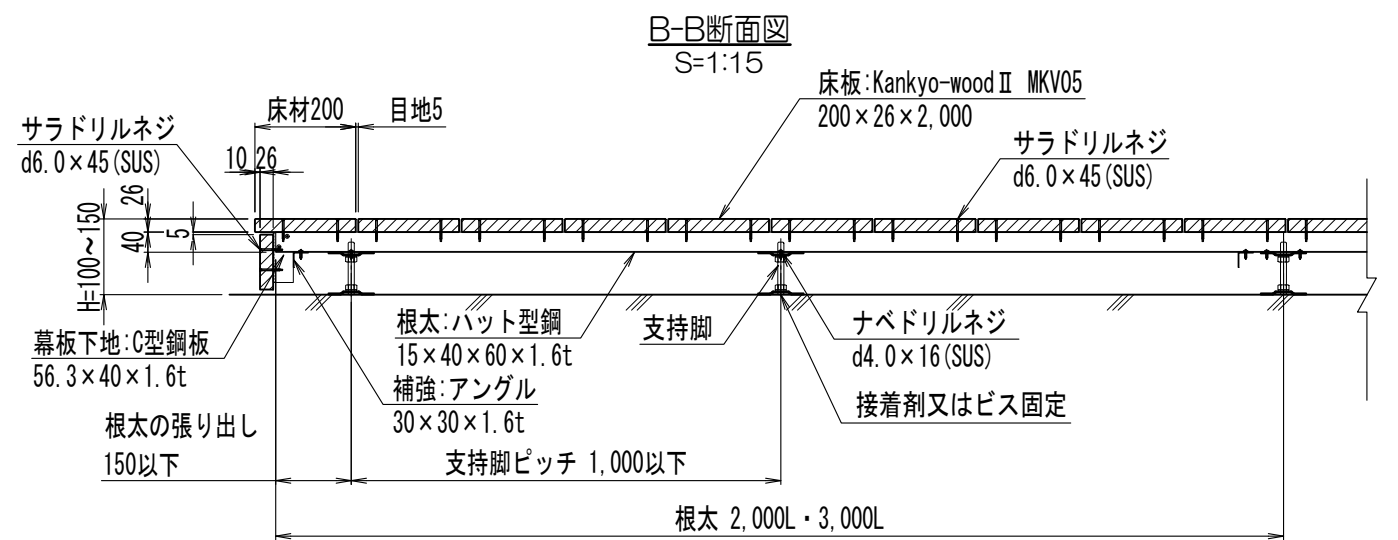
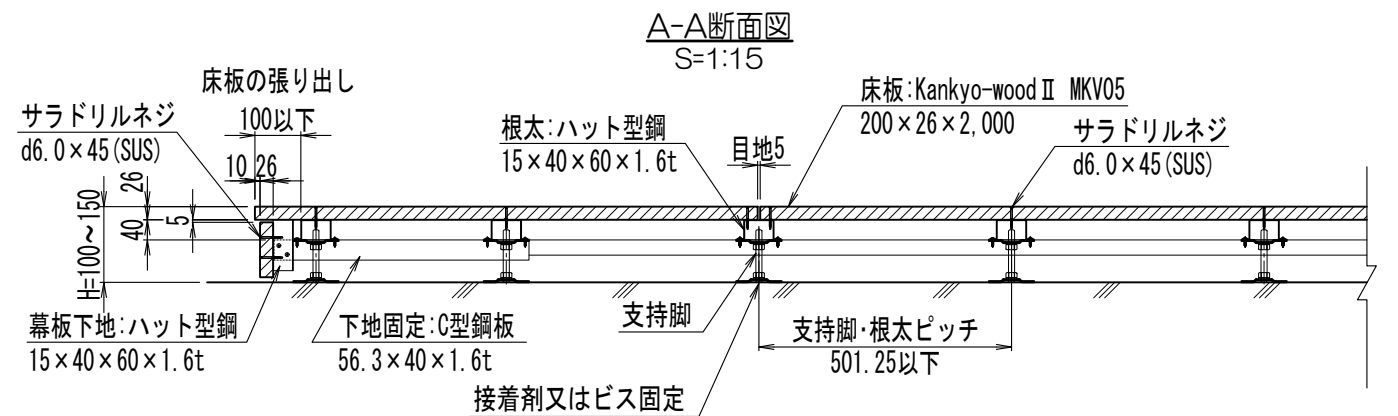

※本図は参考であり、実際の納まりは諸条件により変わります。

合成木材 Kankyo-wood II デッキ納まり図
MKV05 根太工法 (低床仕様1)

【特記】 合成木材 Kankyo-wood II : 床板

物性 : 木粉入り再生プラスチック (オレフィン系)
 色柄 : ・DB色 ・BR色 ・LB色 ・GR色
 ・平滑面 ・凹凸面 ※26mmは平滑面のみ
 ・無垢 ・中空
 厚み : ・25mm ・26mm ・30mm

品質 : 比重 1.25以上
 吸水率 1%以下
 曲げ強さ 20MPa以上
 高分子系持続性帯電防止剤入り
 滑り抵抗係数 C.S.R 0.55以上 (平滑面)
 保険 : 賠償責任保険加入品

【仕様】 標準仕様 (床高150~500)

支持脚固定方法 : ・接着剤又はビス固定 ・エポキシ樹脂系アンカー固定
 幕板取付 : ・なし ・あり (床板勝ち 幕板勝ち)

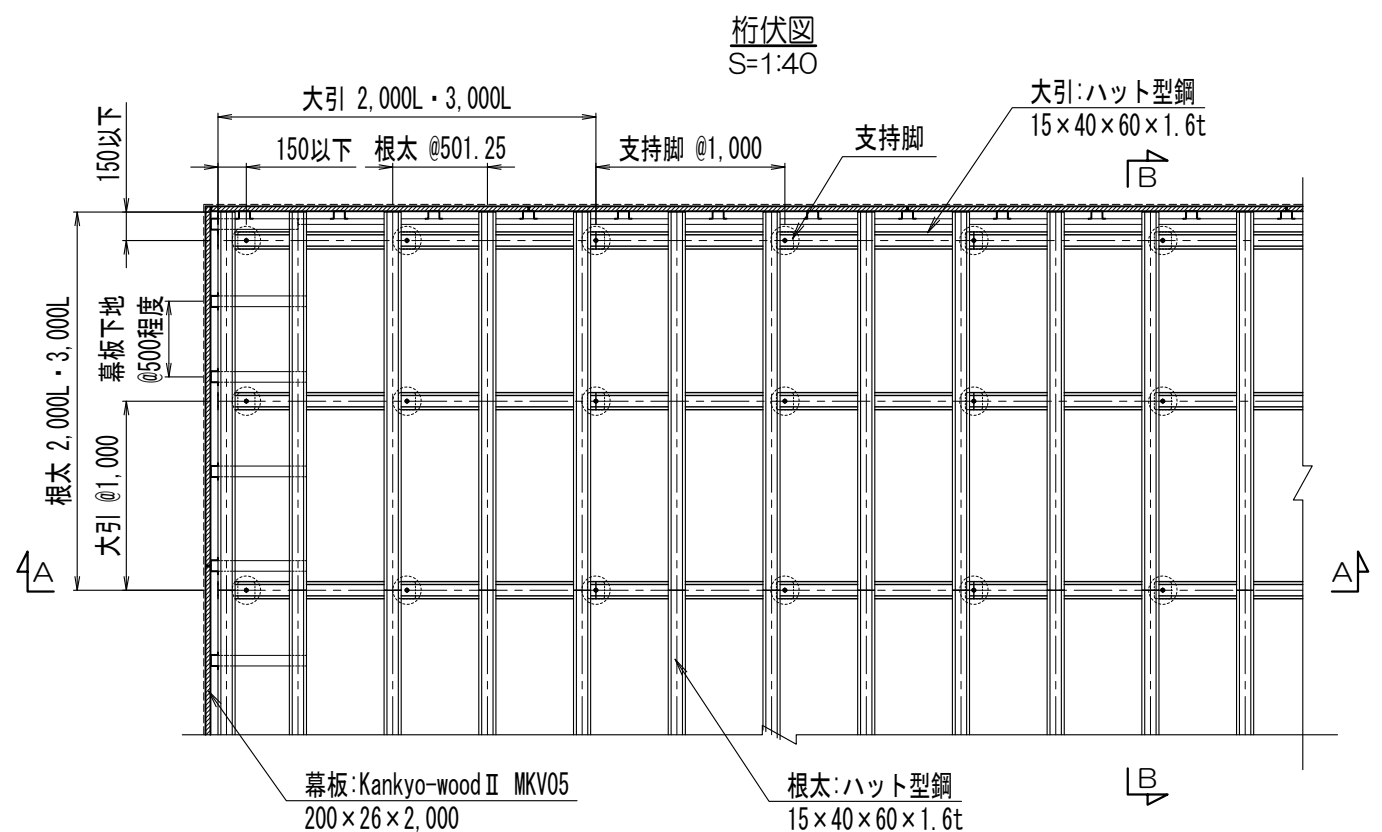
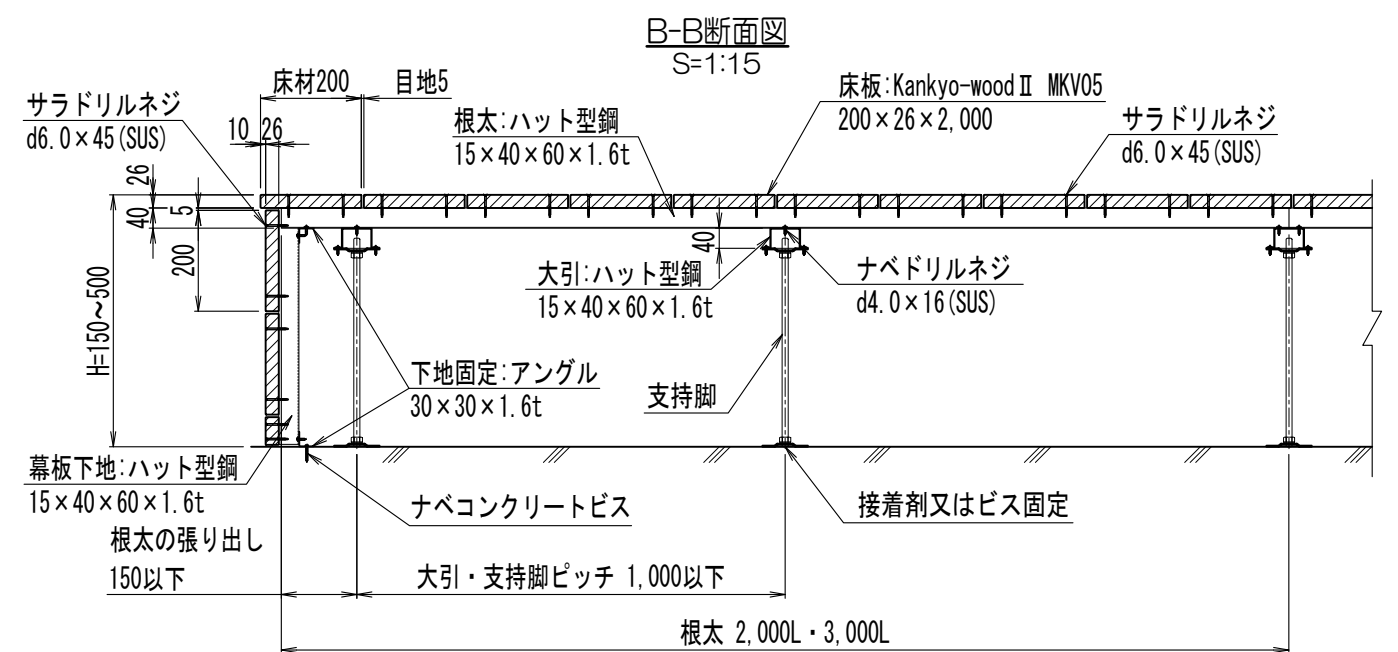
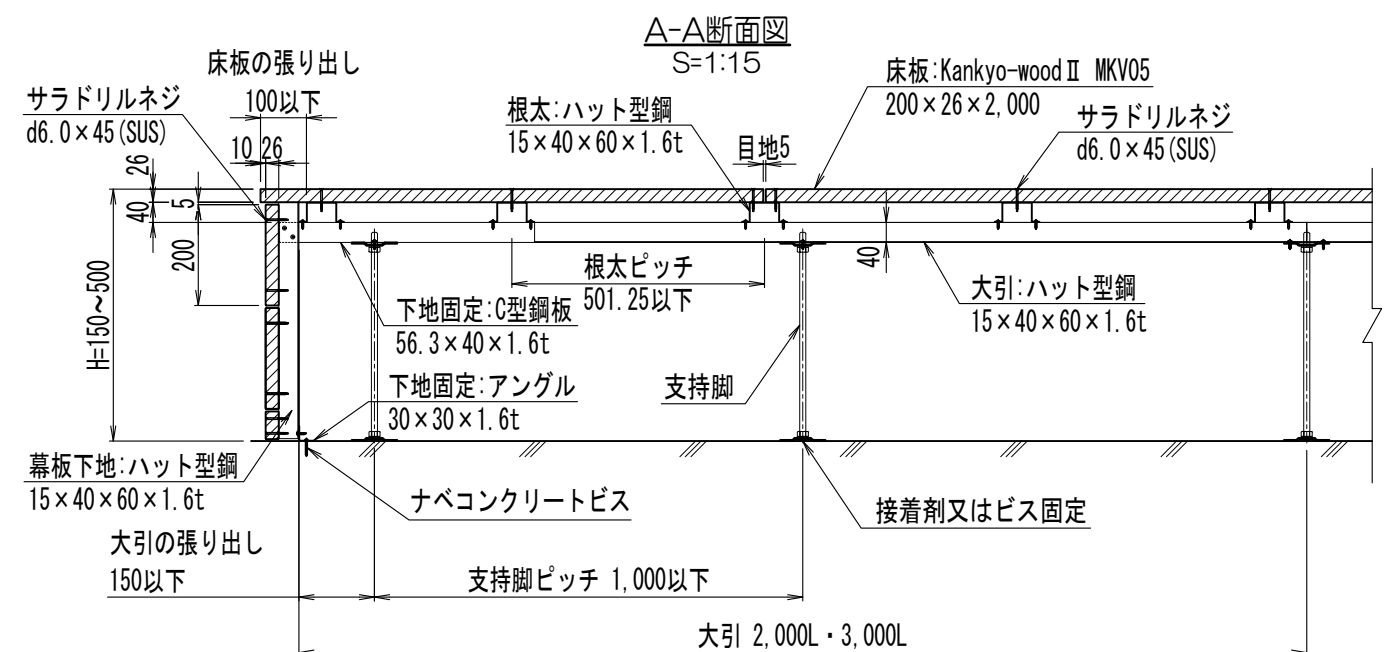
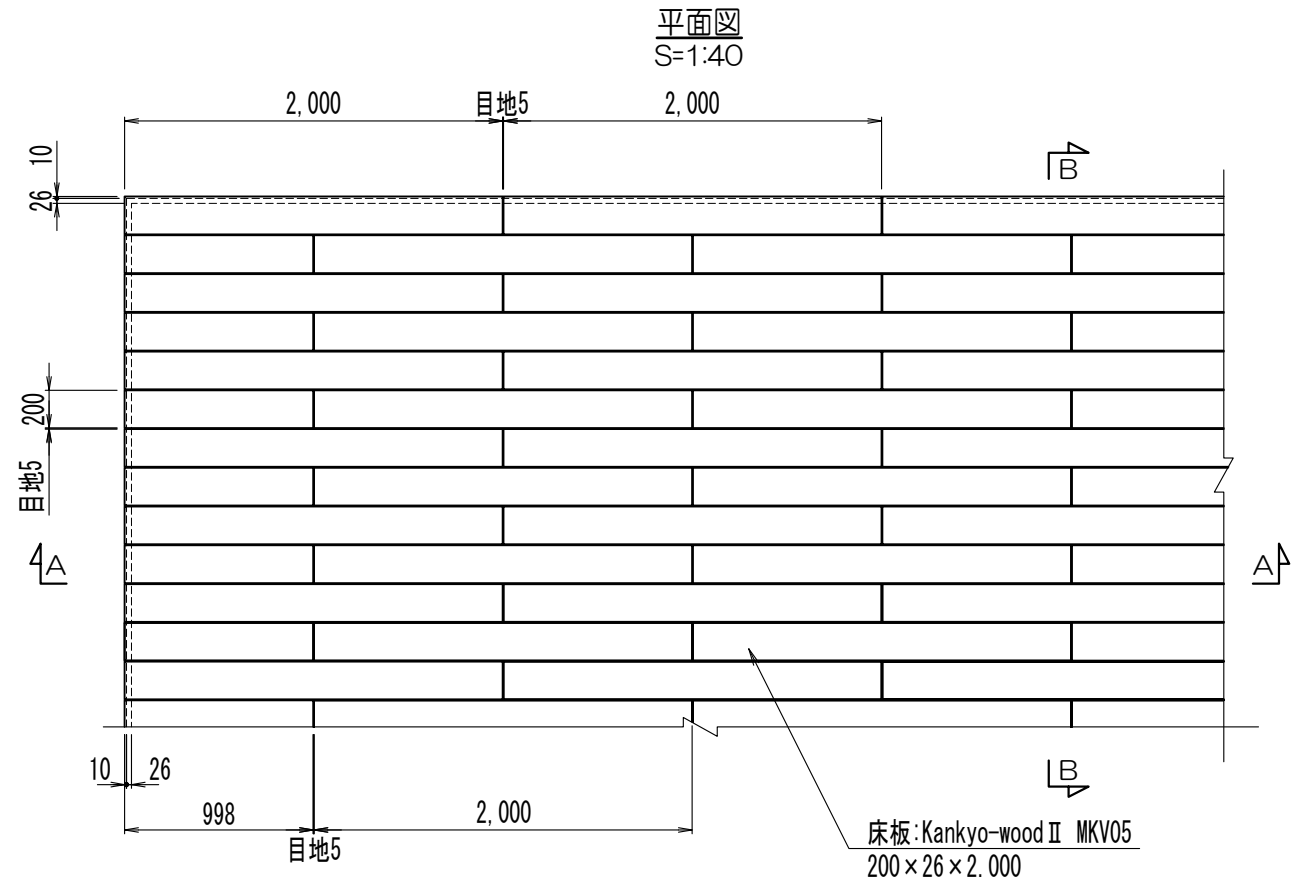

※H=300以上の場合、振れ止めが必要になることがあります。
 ※本図は参考であり、実際の納まりは諸条件により変わります。

合成木材 Kankyo-wood II デッキ納まり図
 MKV05 大引き・根太工法

【特記】合成木材 Kankyo-wood II：床板

物性：木粉入り再生プラスチック（オレフィン系）
 色柄：・DB色 ・BR色 ・LB色 ・GR色
 ・平滑面 ・凹凸面 ※26mmは平滑面のみ
 ・無垢 ・中空
 厚み：・25mm ・26mm ・30mm

品質：比重 1.25以上
 吸水率 1%以下
 曲げ強さ 20MPa以上
 高分子系持続性帯電防止剤入り
 滑り抵抗係数 C.S.R 0.55以上（平滑面）
 保険：賠償責任保険加入品

【仕様】高床仕様（床高500~700）

支持脚固定方法：・接着剤又はビス固定 ・エポキシ樹脂系アンカー固定
 幕板取付：・なし ・あり（床板勝ち 幕板勝ち）

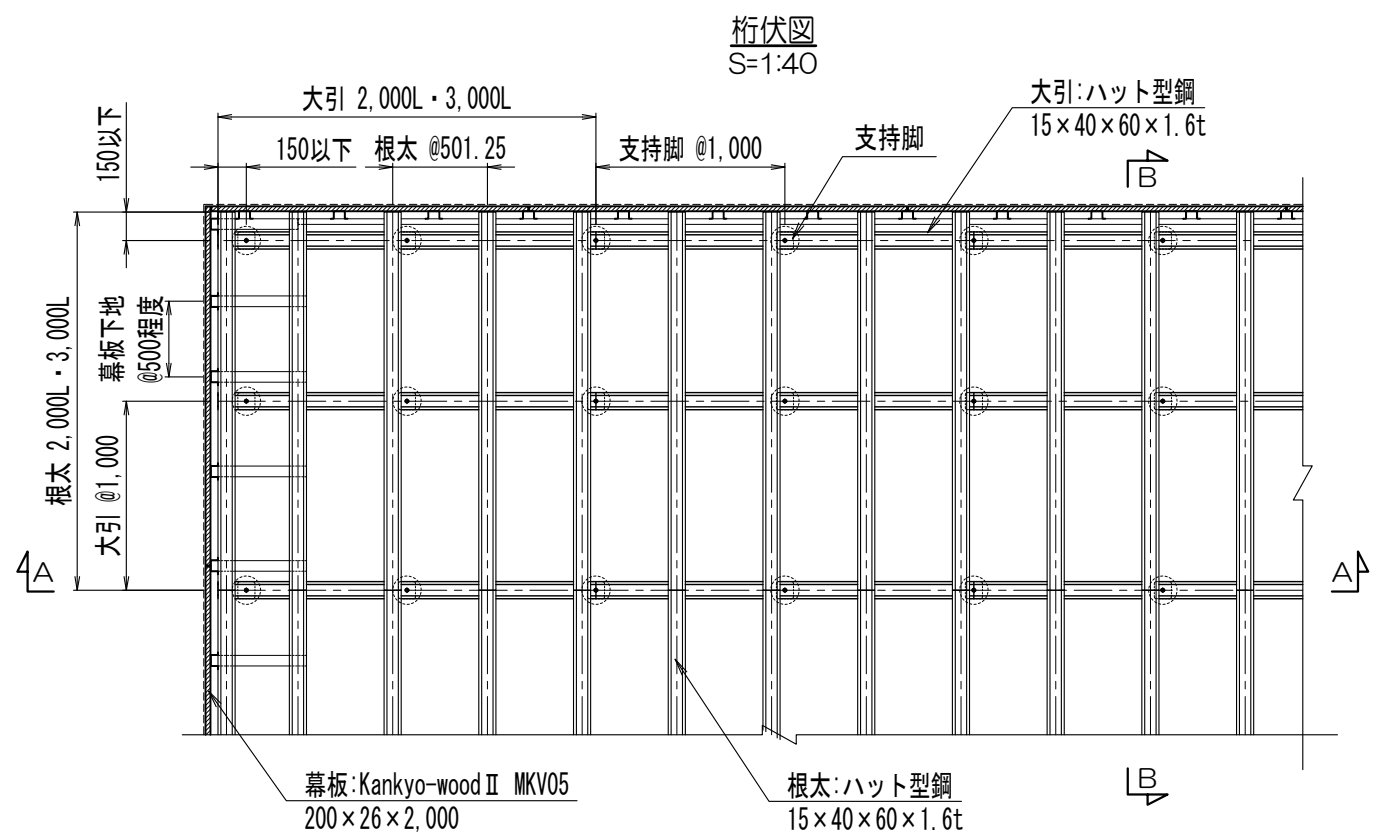
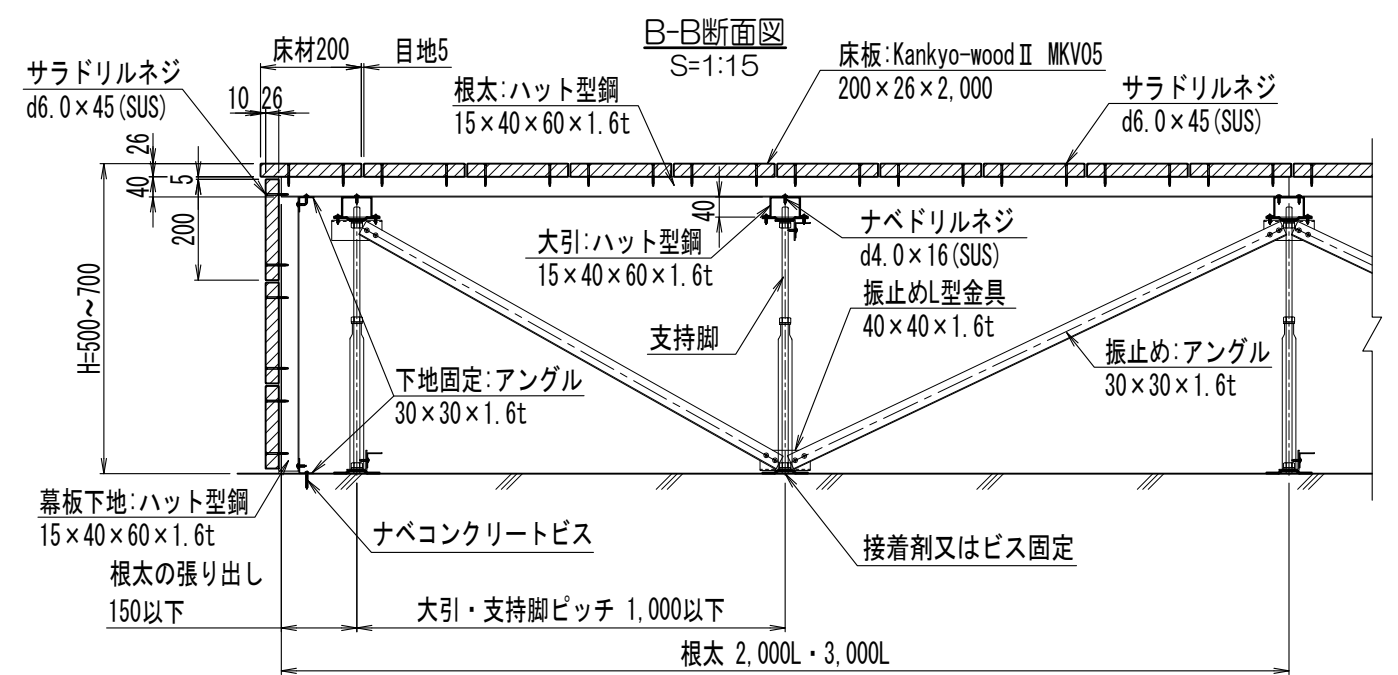
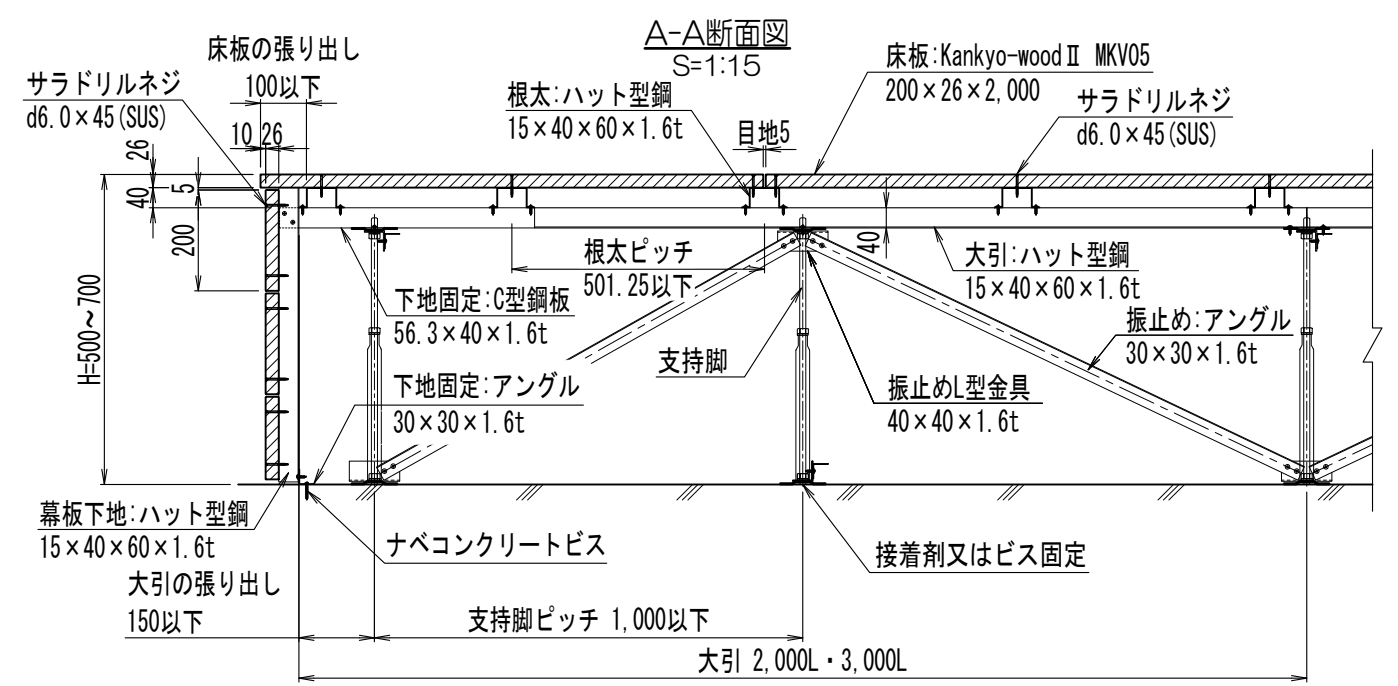
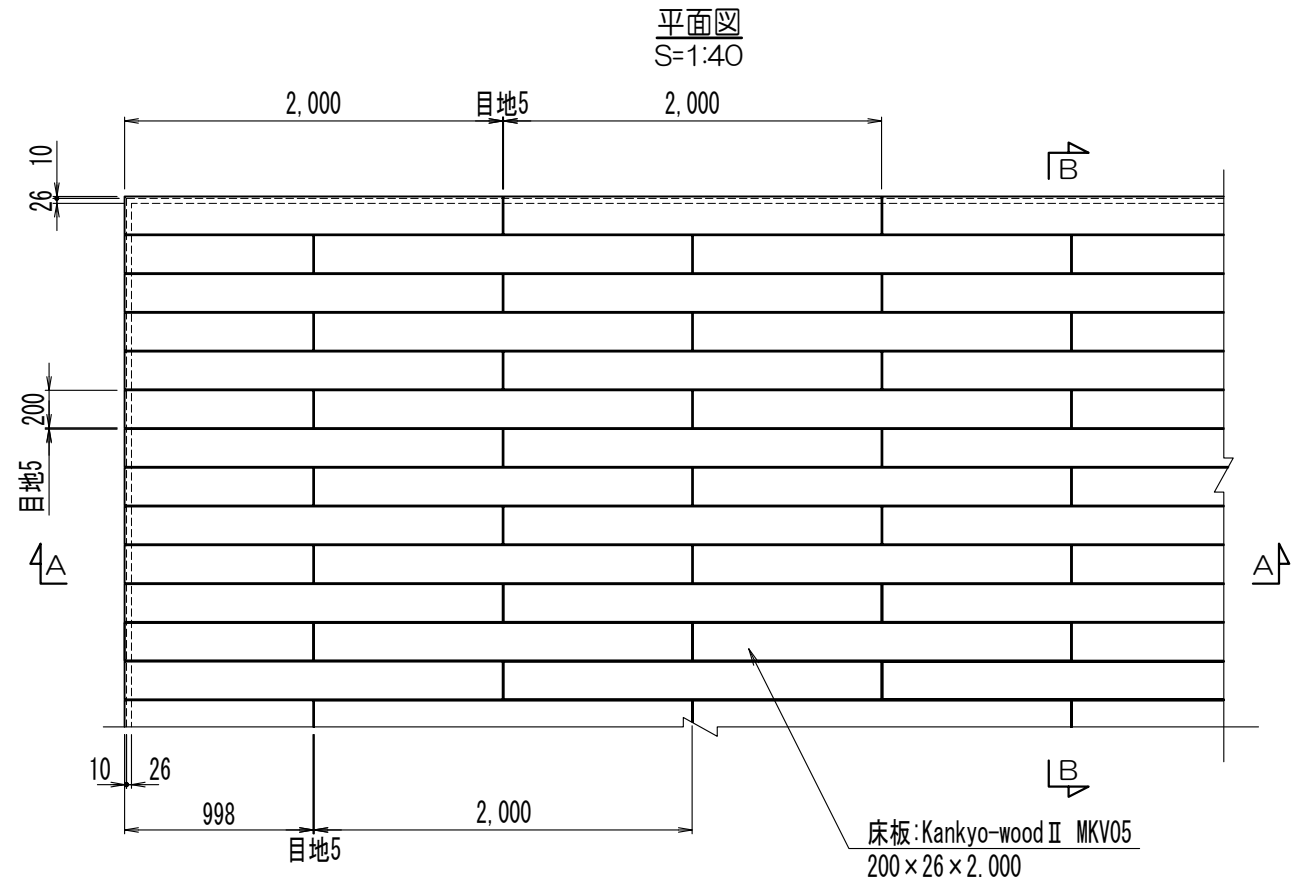

※本図は参考であり、実際の納まりは諸条件により変わります。

合成木材 Kankyo-wood II デッキ納まり図
 MKV05 大引き・根太工法（高床仕様）

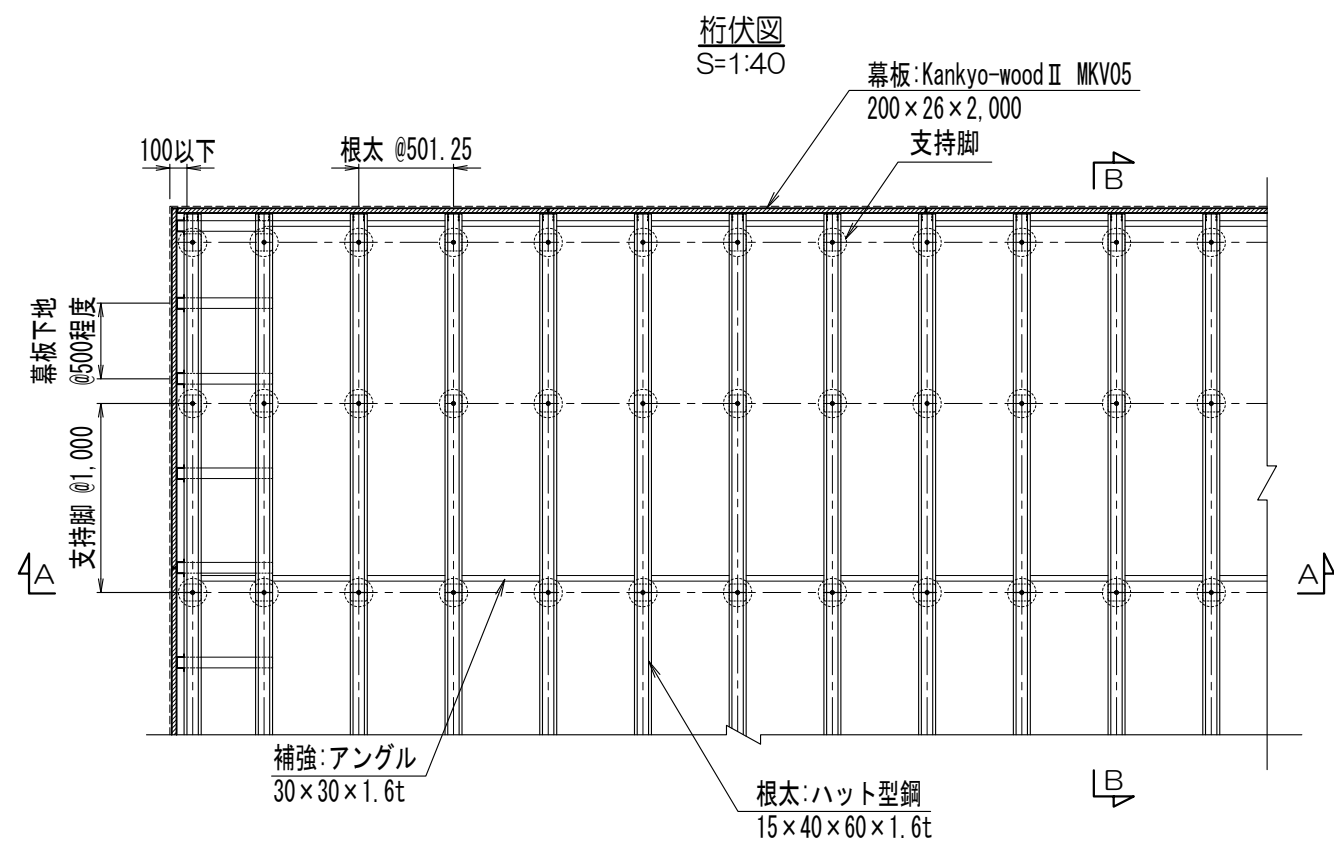
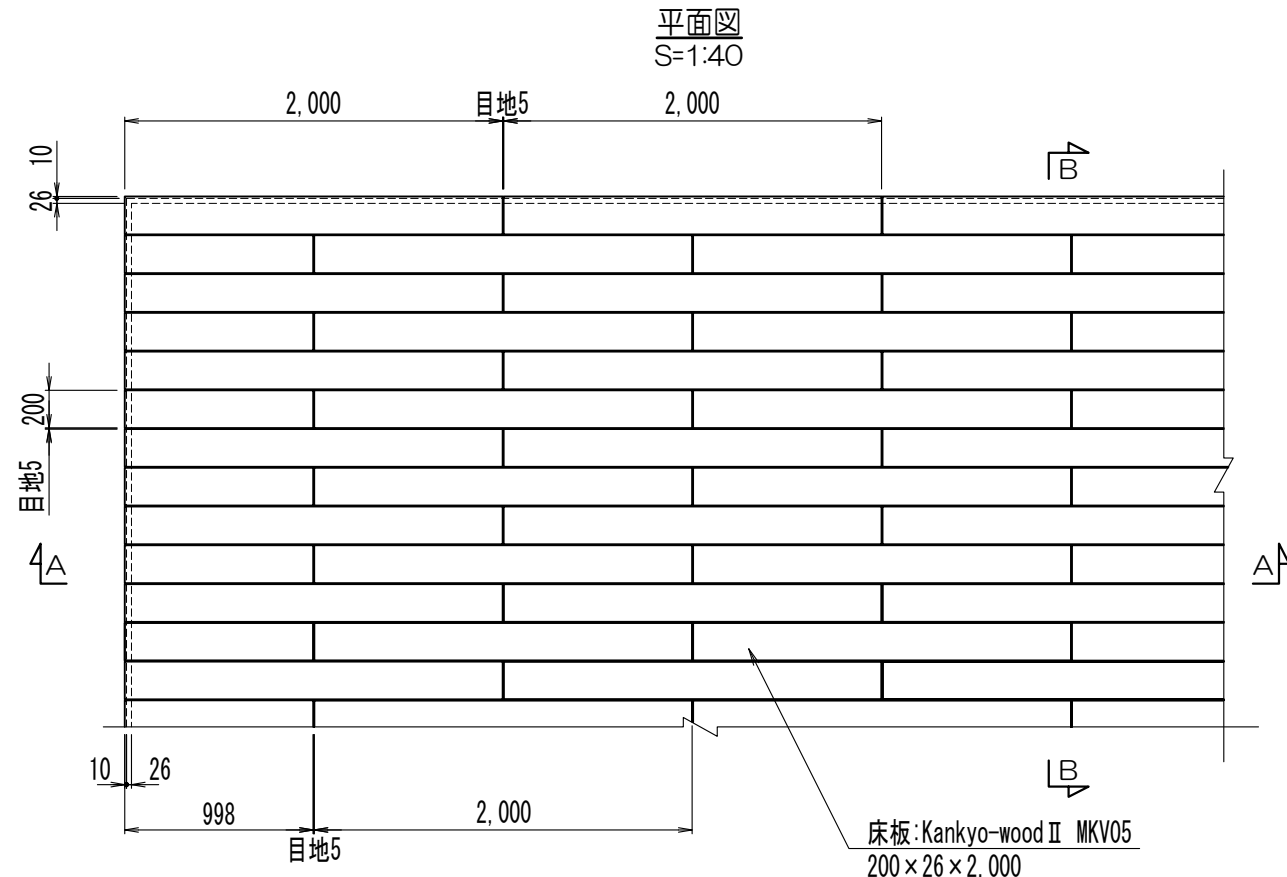

【特記】合成木材 Kankyo-wood II: 床板

物性: 木粉入り再生プラスチック (オレフィン系)	品質: 比重 1.25以上
色柄: ・DB色 ・BR色 ・LB色 ・GR色	吸水率 1%以下
・平滑面 ・凹凸面 ※26mmは平滑面のみ	曲げ強さ 20MPa以上
・無垢 ・中空	高分子系持続性帯電防止剤入り
厚み: ・25mm ・26mm ・30mm	滑り抵抗係数 C.S.R 0.55以上 (平滑面)
	保険: 賠償責任保険加入品

【仕様】低床仕様1 (床高100~150)

支持脚固定方法: ・接着剤又はビス固定	・エポキシ樹脂系アンカー固定
幕板取付: ・なし	・あり (床板勝ち 幕板勝ち)

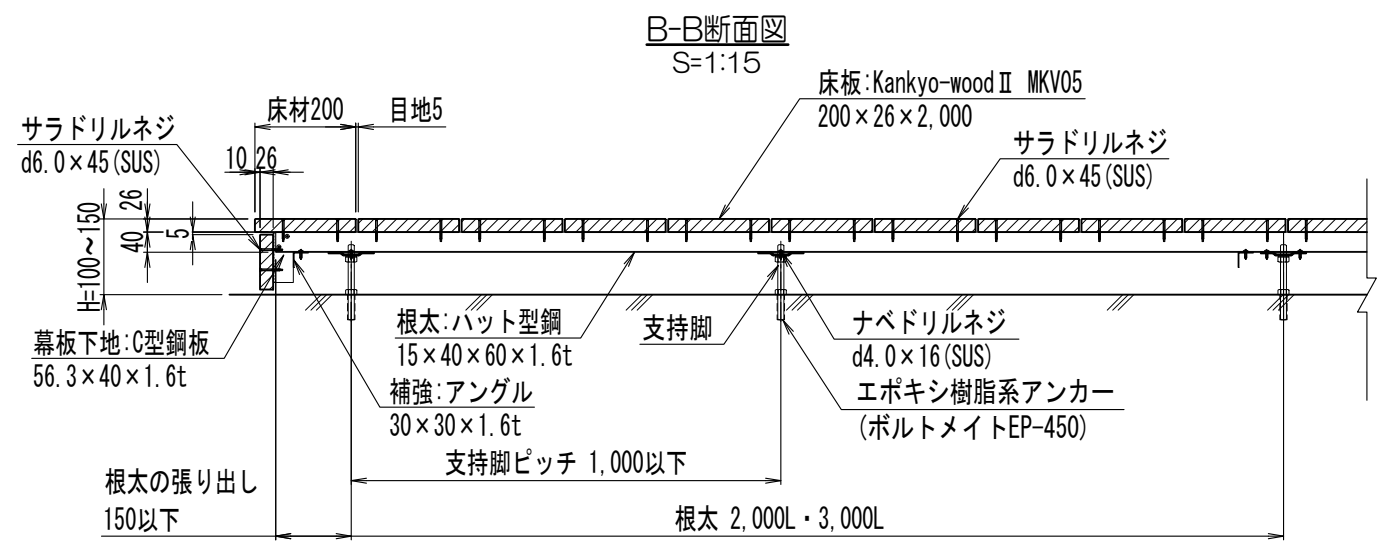
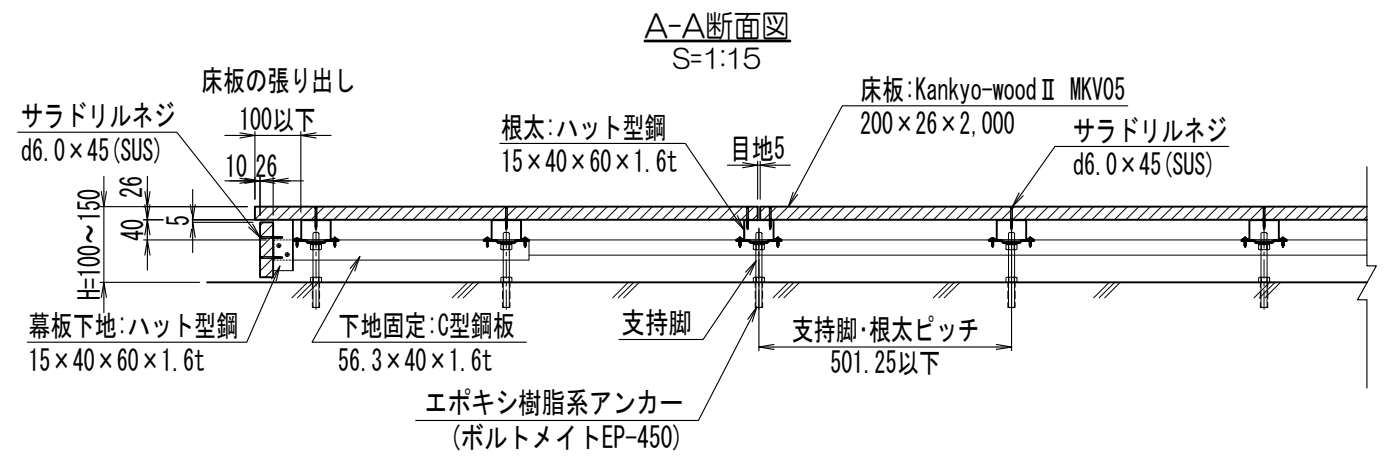

※本図は参考であり、実際の納まりは諸条件により変わります。

合成木材 Kankyo-wood II デッキ納まり図
MKV05 根太工法 (低床仕様1)

【特記】合成木材 Kankyo-wood II：床板

物性：木粉入り再生プラスチック（オレフィン系）
 色柄：・DB色 ・BR色 ・LB色 ・GR色
 ・平滑面 ・凹凸面 ※26mmは平滑面のみ
 ・無垢 ・中空
 厚み：・25mm ・26mm ・30mm

品質：比重 1.25以上
 吸水率 1%以下
 曲げ強さ 20MPa以上
 高分子系持続性帯電防止剤入り
 滑り抵抗係数 C.S.R 0.55以上（平滑面）
 保険：賠償責任保険加入品

【仕様】標準仕様（床高150～500）

支持脚固定方法：・接着剤又はビス固定 ・エポキシ樹脂系アンカー固定
 幕板取付：・なし ・あり（床板勝ち 幕板勝ち）

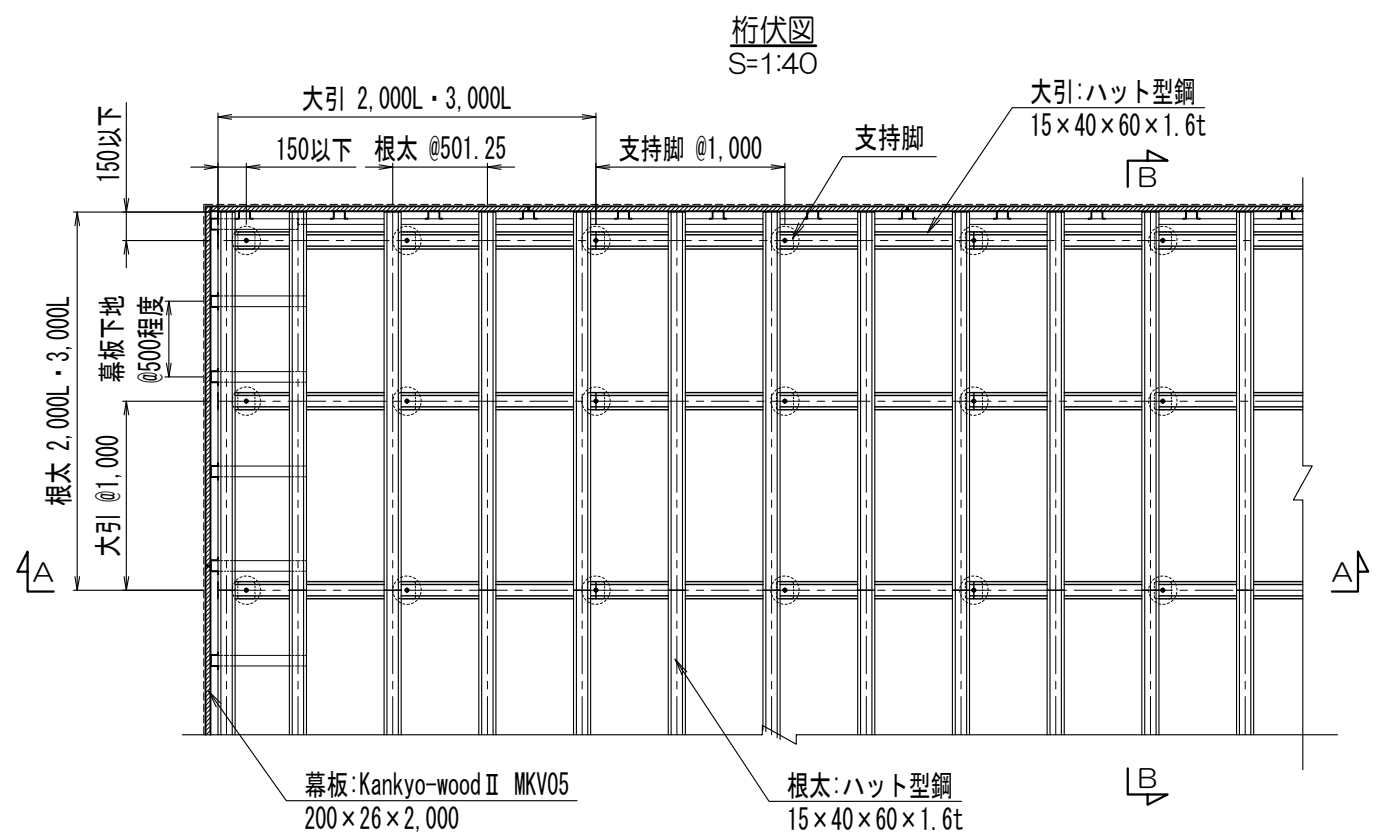
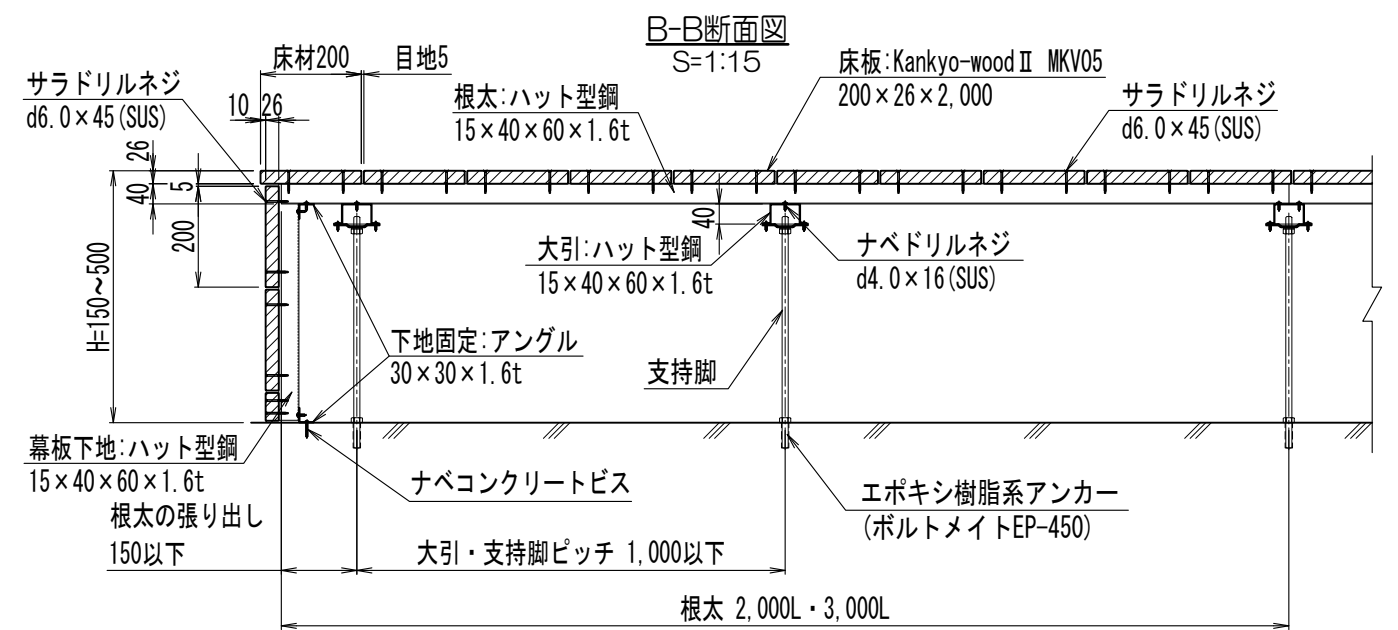
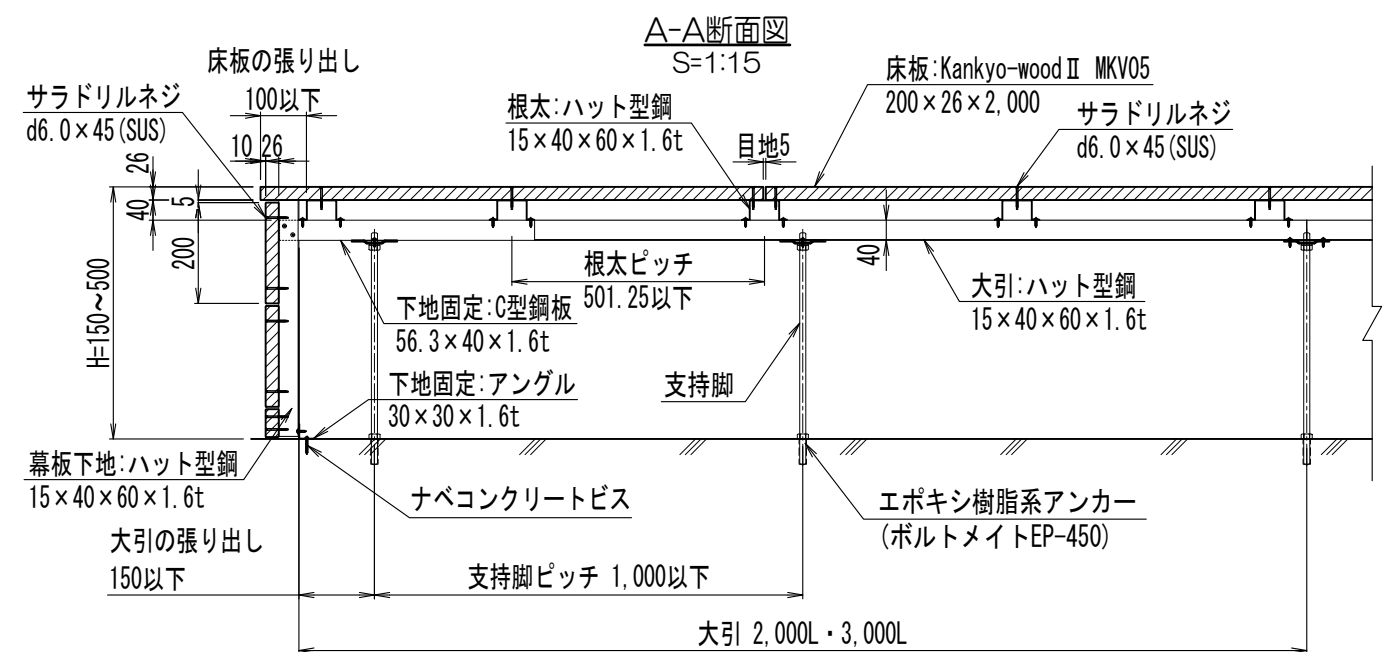
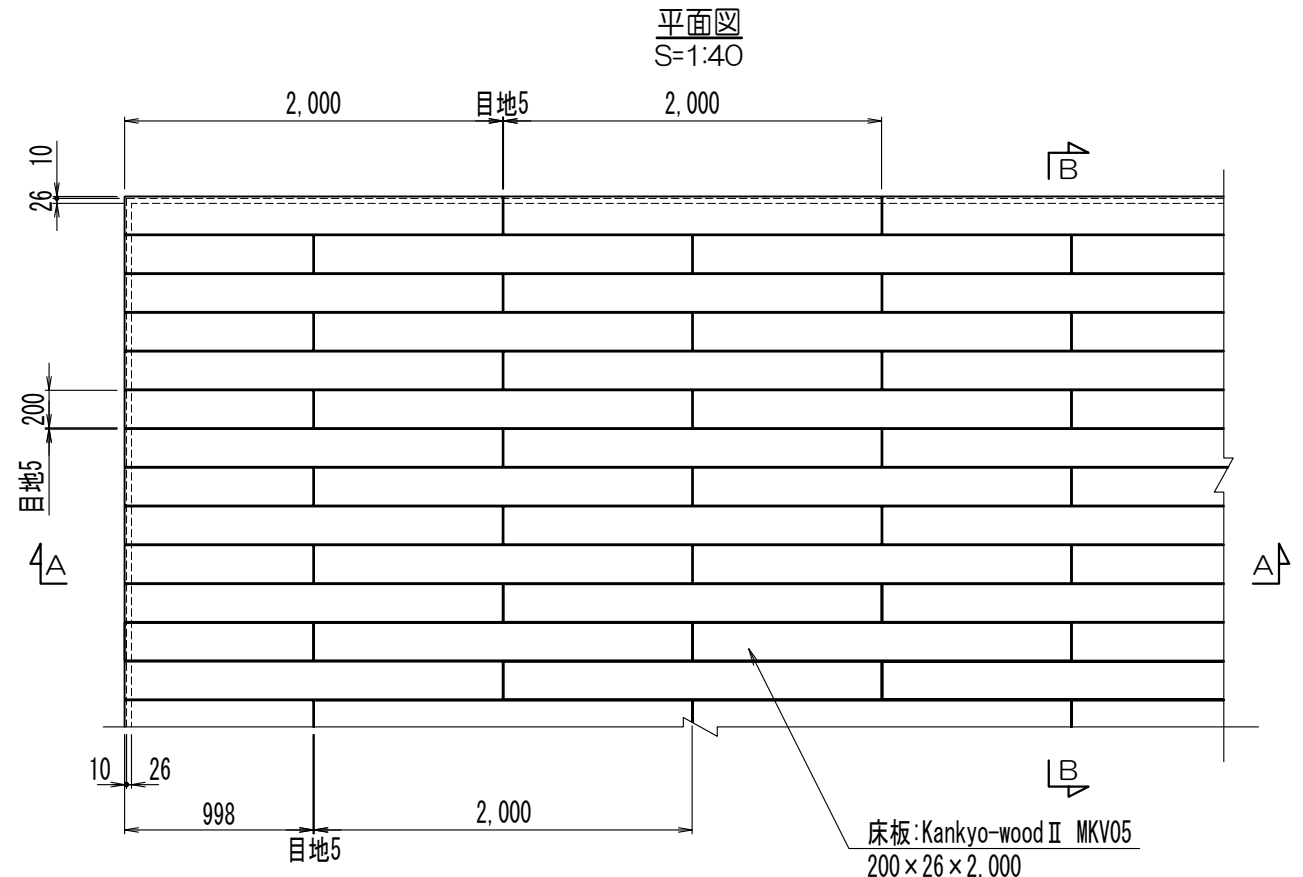

※H=300以上の場合、振れ止めが必要になることがあります。
 ※本図は参考であり、実際の納まりは諸条件により変わります。

合成木材 Kankyo-wood II デッキ納まり図
 MKV05 大引き・根太工法

【特記】合成木材 Kankyo-wood II：床板

物性：木粉入り再生プラスチック（オレフィン系）
 色柄：・DB色 ・BR色 ・LB色 ・GR色
 ・平滑面 ・凹凸面 ※26mmは平滑面のみ
 ・無垢 ・中空
 厚み：・25mm ・26mm ・30mm

品質：比重 1.25以上
 吸水率 1%以下
 曲げ強さ 20MPa以上
 高分子系持続性帯電防止剤入り
 滑り抵抗係数 C.S.R 0.55以上（平滑面）
 保険：賠償責任保険加入品

【仕様】高床仕様（床高500~700）

支持脚固定方法：・接着剤又はビス固定 ・エポキシ樹脂系アンカー固定
 幕板取付：・なし ・あり（床板勝ち 幕板勝ち）

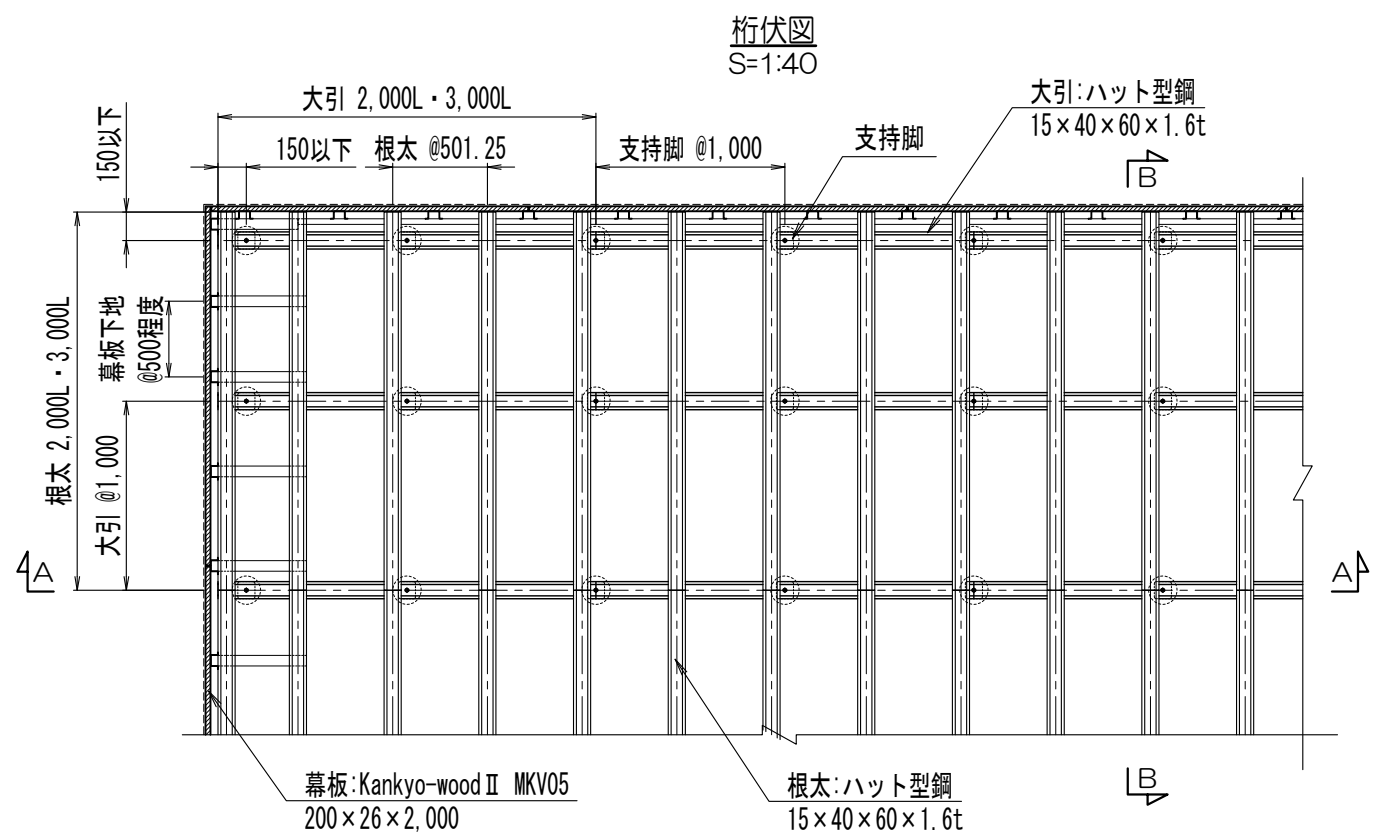
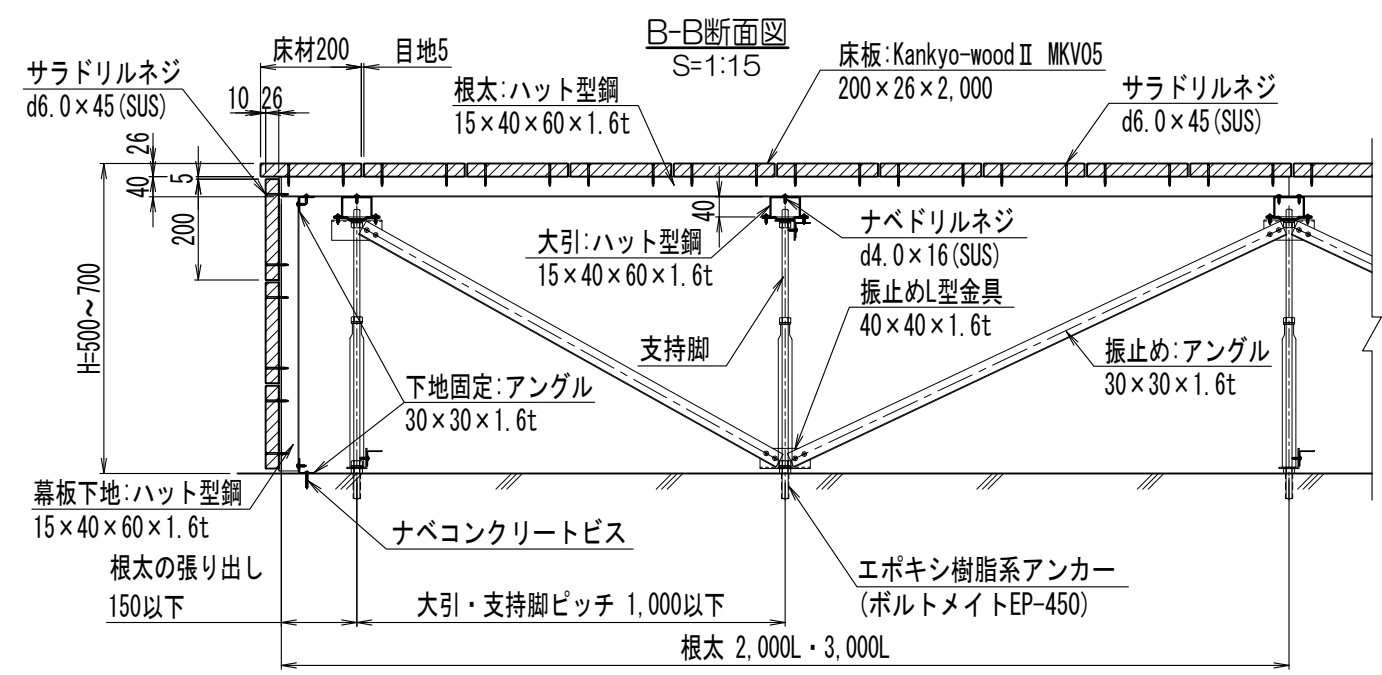
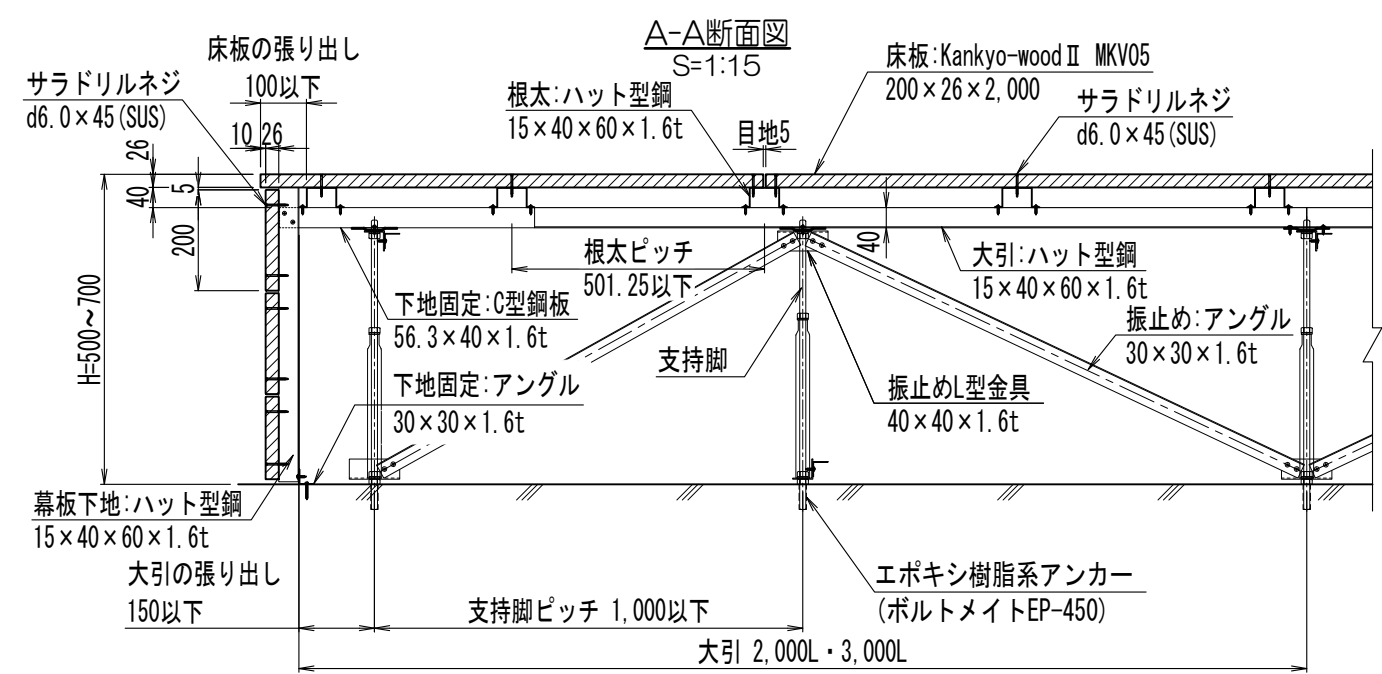
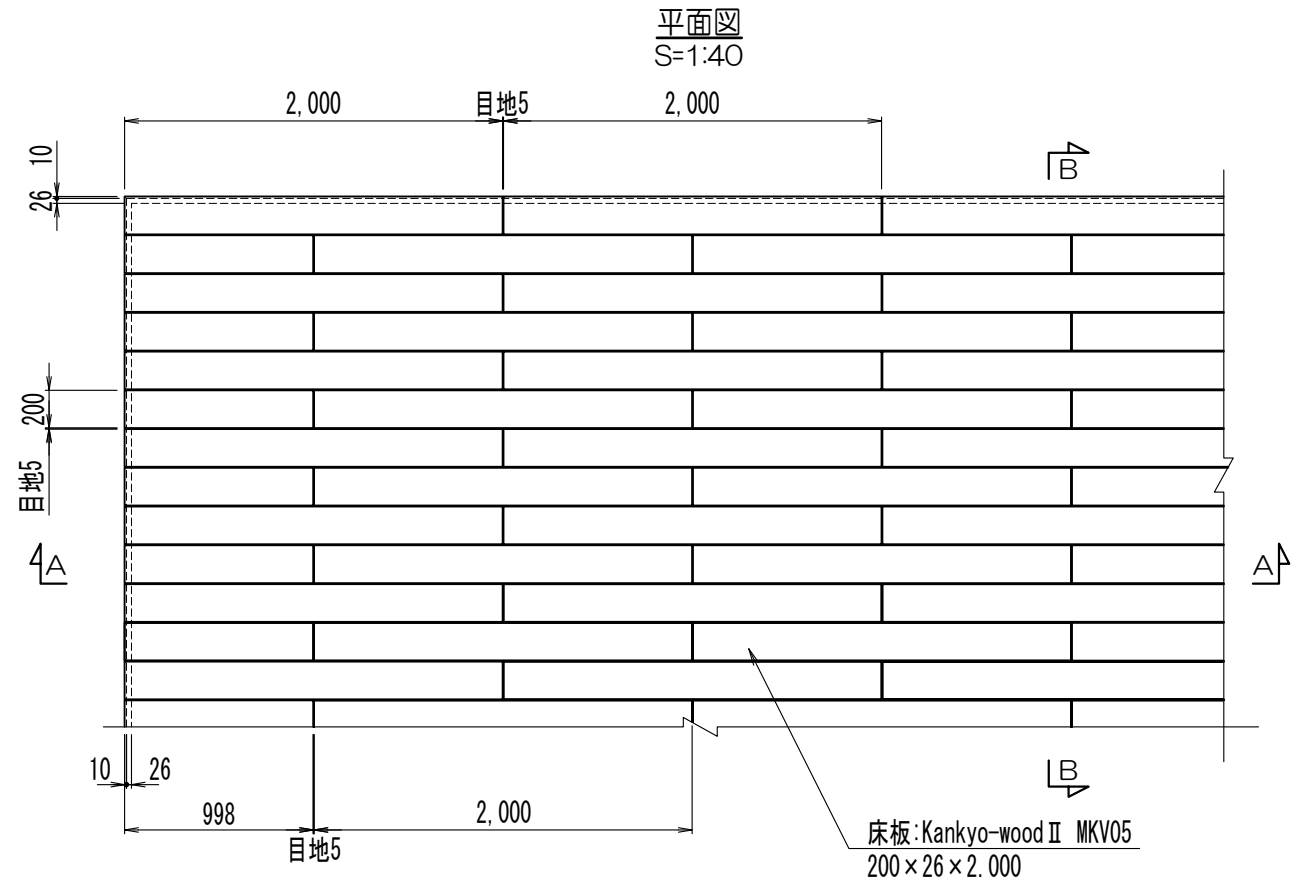

※本図は参考であり、実際の納まりは諸条件により変わります。

合成木材 Kankyo-wood II デッキ納まり図
MKV05 大引き・根太工法（高床仕様）